



МЕБЕЛЬНАЯ КОМПАНИЯ

Код производителя указан на упаковке в соответствии к буквой:

А - ООО «ЕС-МЕБЕЛЬ», 440034, Россия, г. Пенза, ул. Калинина, д. 135Б, лит. А, оф.5

Б - ООО «ДАК-МЕБЕЛЬ», 440004, Россия, г. Пенза, ул. Рябова, д.9

В - ООО «МК БТС», 440600, г. Пенза, ул. Карпинского, д. 99, офис 3

Инструкция по сборке и эксплуатации мебели

Набор мебели для детской комнаты Шкаф многофункциональный ШК-18

13-15.010

Габаритные размеры

Ширина: 802

Высота: 2176

Глубина: 460

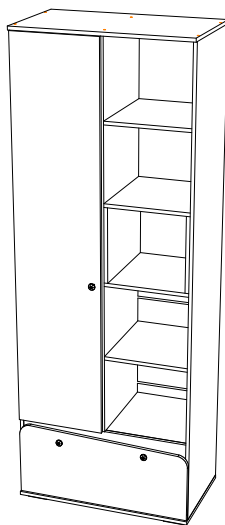

максимальная нагрузка
на ящик - 10 кг.

ОБЩИЕ ТЕХНИЧЕСКИЕ УКАЗАНИЯ

Настоятельно рекомендуем перед началом сборки внимательно ознакомьтесь с данной инструкцией, проверить наличие всех деталей и фурнитуры согласно комплектовочным ведомостям, убедиться в их качестве (отсутствие царапин, сколов, вмятин и т.д.) т.к. претензии по количеству комплектующих и качеству изделия после сборки не принимаются

Сборку советуем производить вдвоём на ровной поверхности, в качестве подкладочного материала рекомендуем использовать гофрокартон от упаковок.

Производитель оставляет за собой право вносить изменения не нарушающих внешнего вида и габаритных размеров изделия (замена крепёжной фурнитуры, ножек, ручек и т. д. на аналоги).

Правила эксплуатации

Для длительного сохранения эксплуатационных и эстетических качеств мебели необходимо соблюдать следующие правила по уходу за мебелью во время ее эксплуатации:

- эксплуатировать мебель в сухом, проветриваемом помещении с температурой воздуха от +10 С до +40 С и влажностью воздуха не более 70%
- в процессе эксплуатации мебели возможно ослабление крепежной фурнитуры - необходимо ее поправлять
- при эксплуатации изделий имеющие декоративные решения в виде стекла или зеркал необходимо помнить, что эксплуатация стекла и зеркал с трещиной сопряжено с риском получения травм. Следует немедленно заменить стекло/зеркало при появлении трещин.
- не допускать скопления влаги на поверхностях изделия во избежание набухания щитов и отклейки кромок
- беречь поверхности от механических повреждений, не допускать повреждения защитного слоя УФ-печати и воздействия высоких температур.
- протирать изделия влажной мягкой тканью (на УФ-печати применять микрофибру для зеркал), также возможно мыть с легким мыльным раствором с последующей протиркой насухо. **Запрещено** применение абразивных порошков и жестких металлических щеток.
- **Запрещено** использование агрессивных средств очистки, таких как растворители, бензин, обезжиривающие средства, содержащих кислоты, спирты и соли, моющие средства типа «Мистер Мускул», «Fairyt» и т.д.

Гарантийные обязательства

- Изготовитель гарантирует соответствие мебели требованиям ГОСТ 16371-2014, ТР ТС 025/2012, при соблюдении условий транспортировки, хранения, сборки (для мебели, поставляемой в разобранном виде), эксплуатации.
- Срок службы изделия - 5 лет (при соблюдении условий эксплуатации мебели).
- Гарантийный срок эксплуатации мебели - 18 месяцев.



Набор мебели для детской комнаты
Шкаф многофункциональный ШК-18
13-15.010



Срок службы изделия - 5 лет
Срок гарантии - 18 месяцев

Соответствует требованиям
ТР ТС 025/2012

Производитель в соответствии с буквой
А - ООО «ЕС-МЕБЕЛЬ», 440034, Россия, г. Пенза, ул. Калинина, д. 135Б, лит. А, оф.5
Б - ООО «ДАК-МЕБЕЛЬ», 440004, Россия, г. Пенза, ул. Рябова, д.9
В - ООО «МК БТС», 440600, г. Пенза, ул. Карпинского, д. 99, офис 3

Дата изготовления _____

Поз.	Наименование	Длина	Ширина	Кол-во	Упаковка
Бр002	Брус соединительный	768		4	Крышки
Л003	ЛДВП	796	429	5	Крышки
Л014	ЛДВП	738	404	1	Крышки
В004	Вязка	440	376	2	Крышки
В092	Вязка	768	422	1	Крышки
К004	Крышка	802	460	1	Крышки
К012	Крышка	802	460	1	Крышки
Пл055	Планка	70	768	1	Крышки
Щ014	Щиток	336	344	1	Крышки
Бя010	Бок ящика	400	200	2	Крышки
В003	Вязка	376	440	2	Крышки
Вя025	Вязка ящика	710	200	1	Крышки
П002	Полка	376	440	1	Крышки
Т0002	Труба овальная 16 мм. (хром)	370		1	Крышки
Ф044	Фасад	340	796	1	Крышки
Ств057	Створка	1756	396	1	Боковины
Б113	Боковина	2124	440	1	Боковины
Б114	Боковина	2124	440	1	Боковины
В100	Вязка	336	440	2	Боковины
Пр058	Перегородка	1758	440	1	Боковины

Шкант 8x30 4 шт.	Эксцентриковая стяжка 16 компл.	Гвоздь 2x20 60 шт.	Евровинт 6x50 20 шт.	Евроключ 1 шт.
Опора прямоугольная 20 мм. 4 шт.	Заглушка для эксцентрика белая 12 шт.	Заглушка для еврвинта белая 4 шт.	Направляющая шариковая 400 мм. 1 компл.	Шуруп 4x16 34 шт.
Фланец овальный 16 мм. 2 шт.	Навес угловой с заглушкой белый 1 шт.	Петля 4-х шарнирная накладная 3 шт.	Стяжка межсекционная D5 1 шт.	Ручка BTS №37 кнопка (хром) 3 шт.
	Полкодержатель (хром) 4 шт.	Скрытая стяжка шкант 8 шт.	Эксцентриковая стяжка усиленная белая 8 компл.	Заглушка технологическая Ф5 белая 12 шт.

Качество мебели зависит от качества сборки.

Рекомендуем доверить сборку специалистам.

Необходимый инструмент для сборки.

Рекомендуем сборку производить вдвоем.

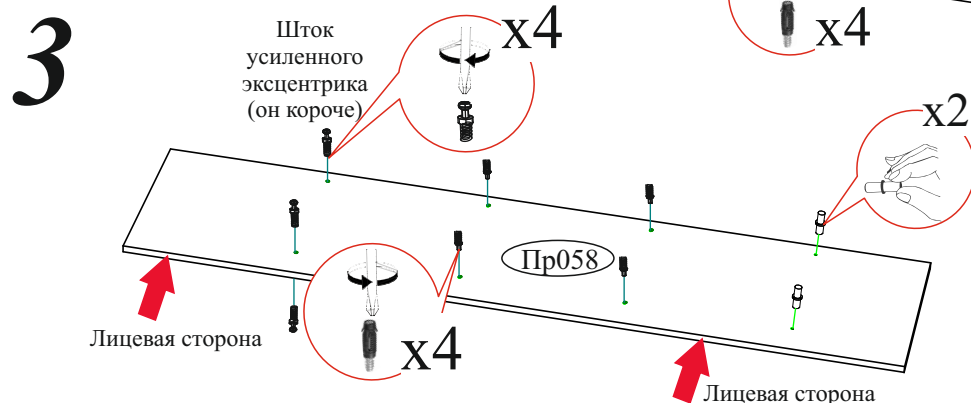
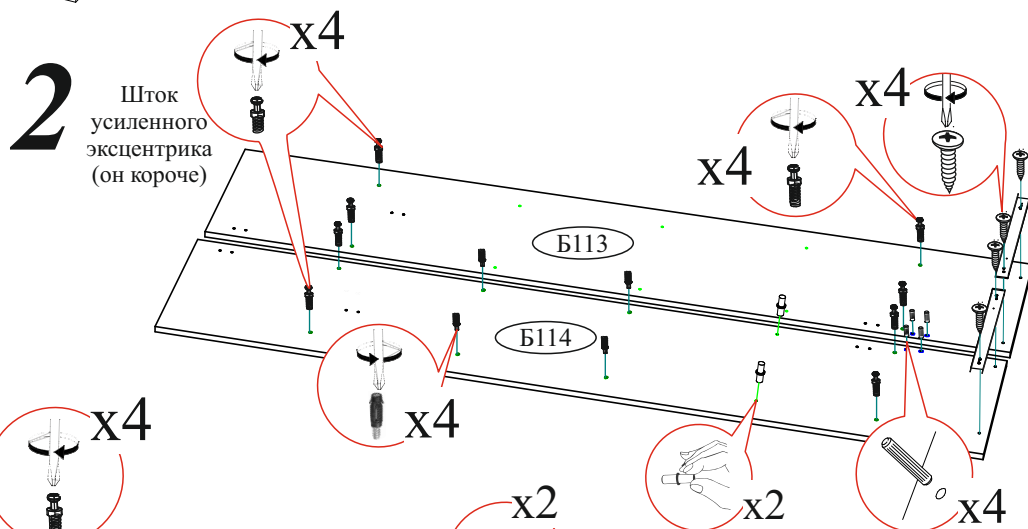
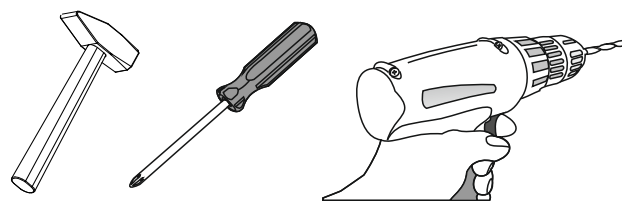
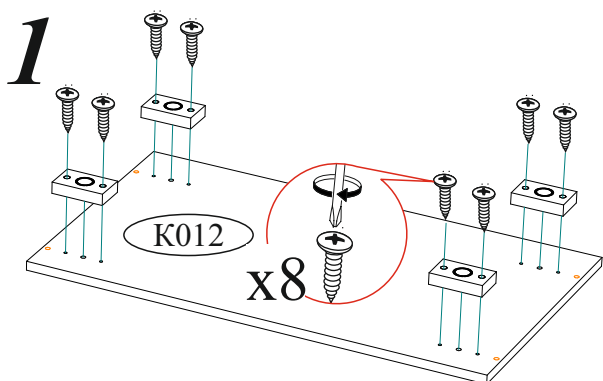

Уважаемый покупатель!

Убедительная просьба сохранять упаковку до полной сборки изделия!

В случае обнаружения брака/дефекта обязательно сфотографировать выявленный дефект и этикетку на упаковке. На фотографии должно быть четко видно: наименование изделия, дату изготовления и номер бригады. Претензии по качеству без фотографии этикетки не принимаются.

РОССИЯ г.Изма, ул. Чкалова, д.40 кв.86 т./ф (8412)20-40-20	БТС МЕБЕЛЬНАЯ КОМПАНИЯ	e-mail: info@BTSmebel.ru www.btsmebel.ru	Дата
Гостиная «ВЕНЕЦИЯ»	Цвет: ВЕНГЕ-ЛОРЕДО	Гарантия 24 мес. Срок службы - 7 лет.	01.01.2016
Цвета: ВЕНГЕ-ЛОРЕДО	БТС 01-21.000	№ УПАКОВКИ	Бригада
Название: БОКОВИНЫ		1/8	Бригада 1

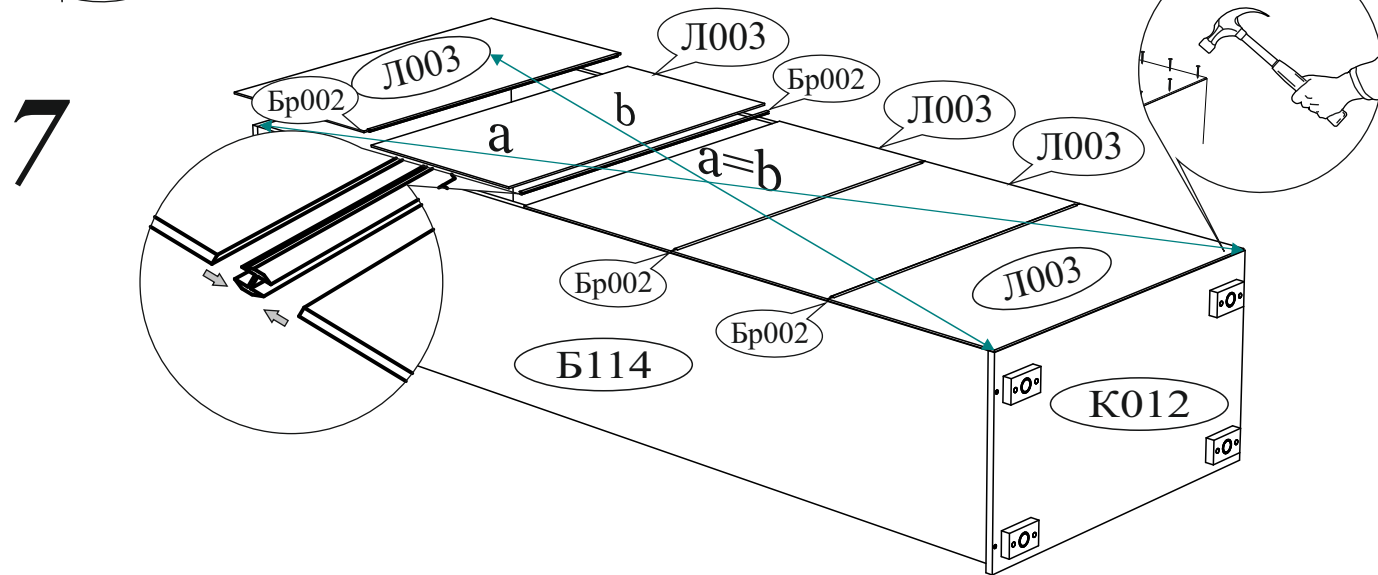
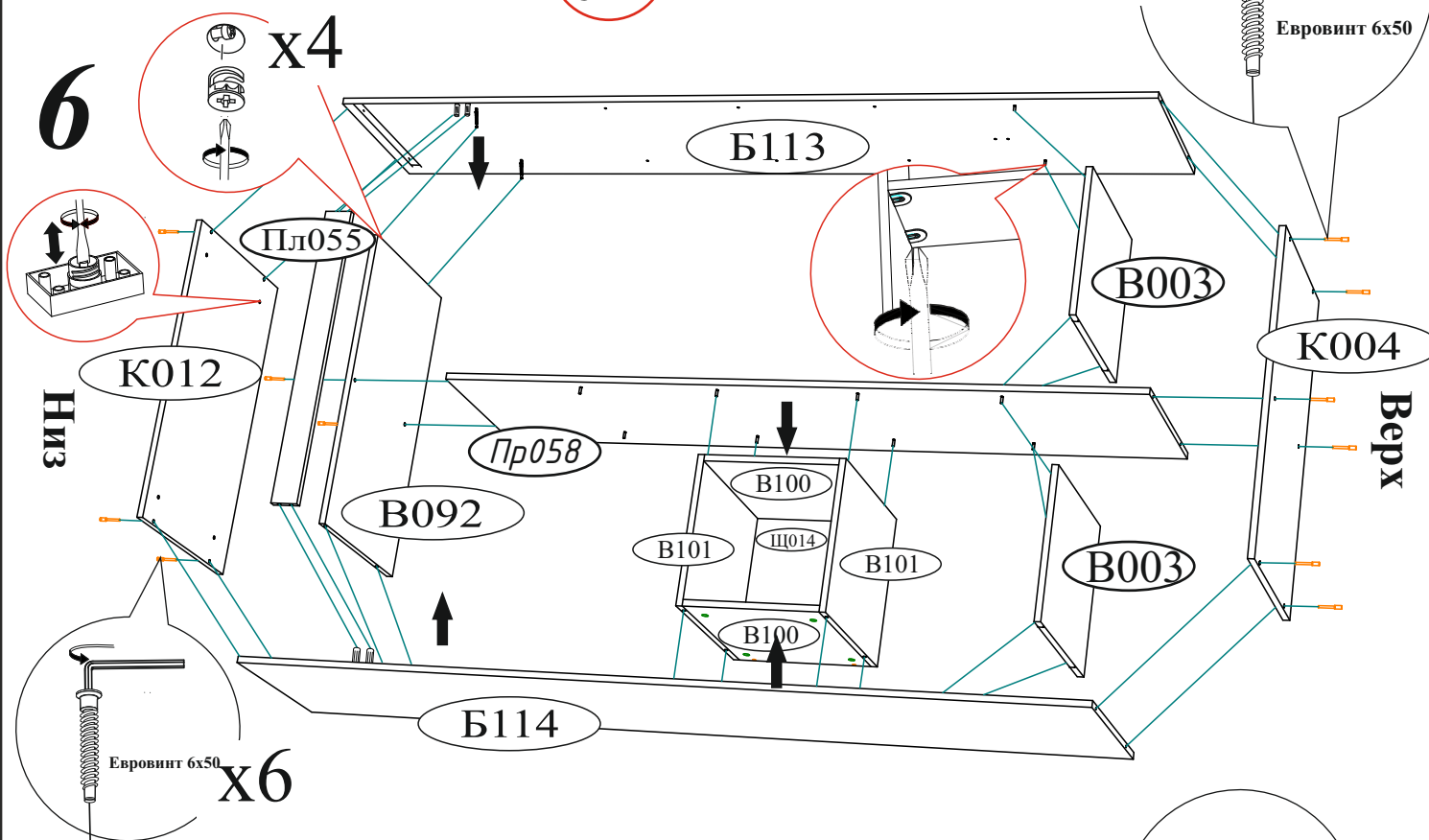
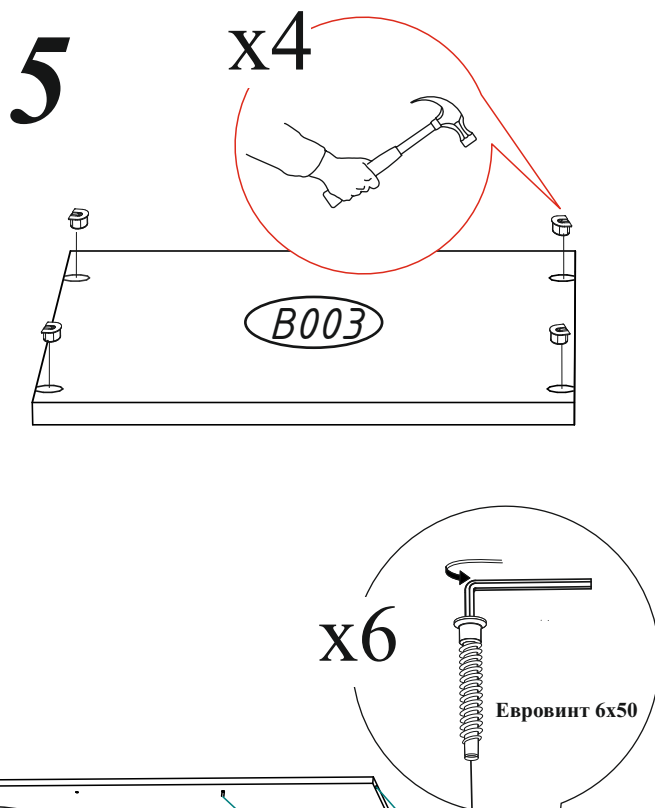
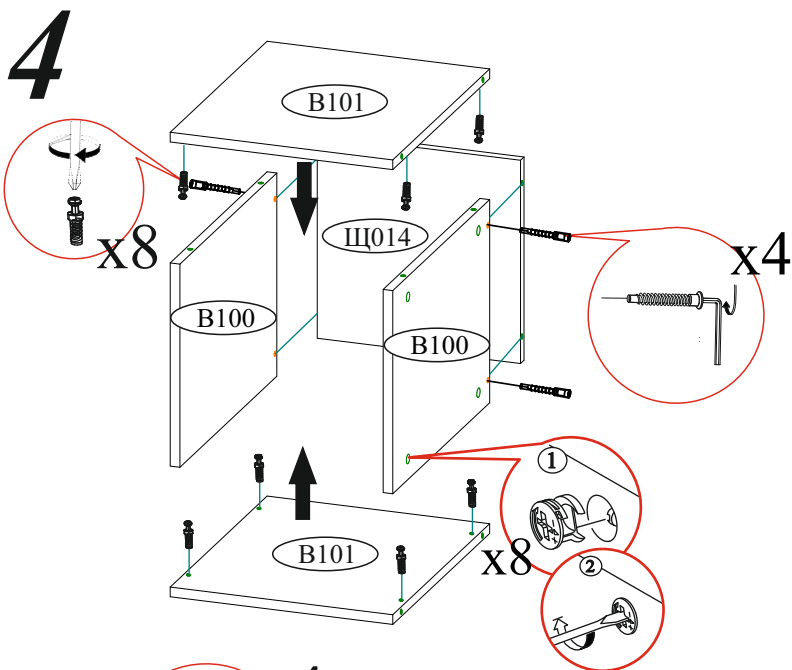

8

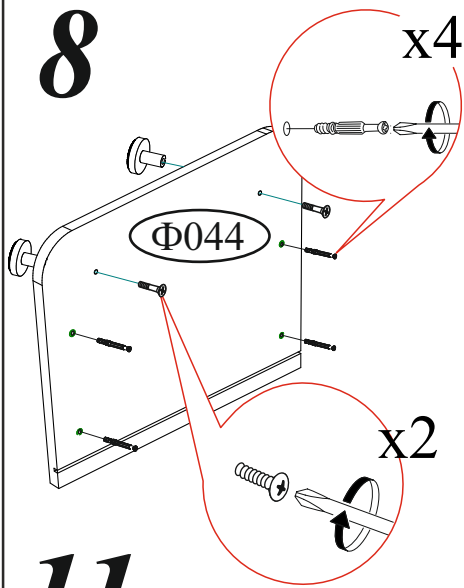

9

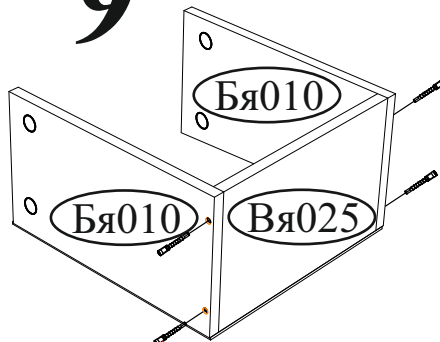

10

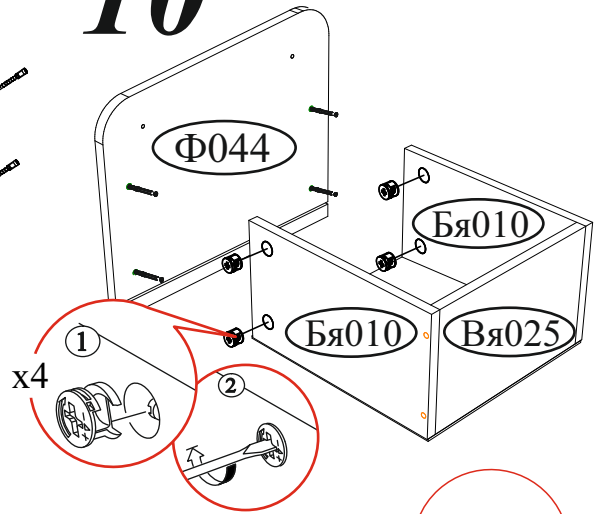

11

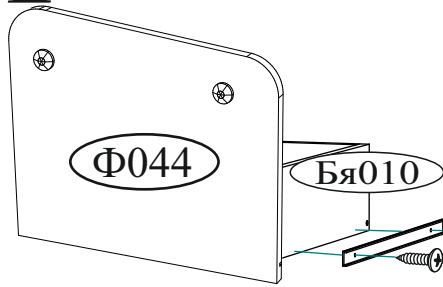

Шариковые направляющие крепятся снизу боковины и вплотную к фасаду.

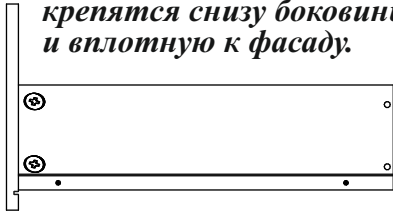

12

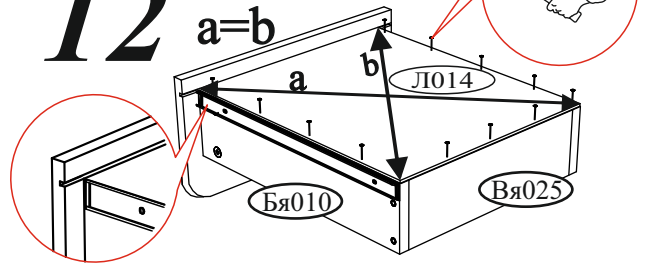

13

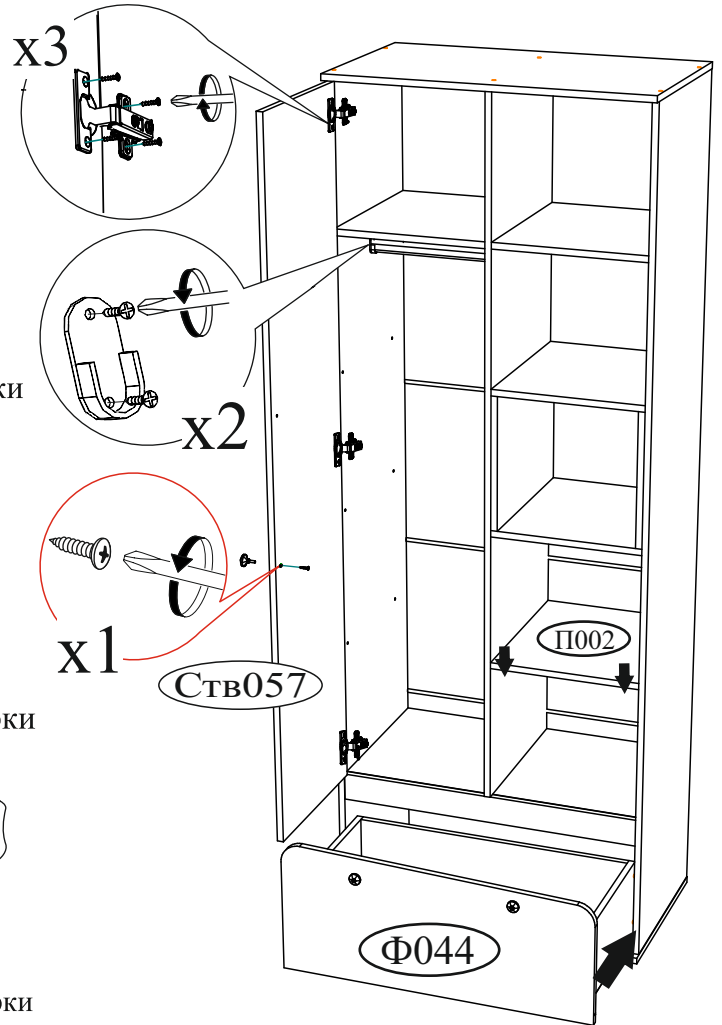

ВНИМАНИЕ!!!

Не вставляйте на открытые ящики!



Не тяните за открытые створки!



Регулировка створки по глубине

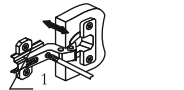

Регулировка створки по высоте

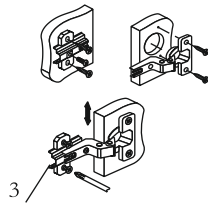

Регулировка створки по ширине

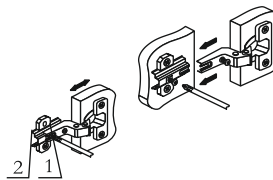

Рекомендуем закрепить мебель к стене или к другой мебели.

В свободные отверстия вставить тех. заглушки

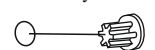

Уважаемый покупатель!

Выражаем Вам искреннюю благодарность за выбор нашей мебели!